

TYXIA 2310

- FR Interrupteur émetteur
- EN Transmitter switch
- DE Funk-Wandschalter/-sender
- IT Interruttore emettitore
- ES Interruptor emisor
- PL Wyłącznik-nadajnik
- NL Wandschakelaar zender



DELTA DORE - 08/18

www.deltadore.com

	CR 2430 - Autonomie pile lithium : 10 ans Lithium battery life : 10 years
	868,7 → 869,2 MHz 100 → 300 m
	Maximum radio power < 10 mW, receiver category: 2
	-10°C / +70°C
	-10°C / +40°C
	80 x 80 x 11 mm
	Important product information (e et e)

Interrupteur émetteur mural pour la commande d'éclairage ou de scénarios / Wall-mounted transmitter switch for controlling lighting or scenarios / Funk-Wandschalter/-sender für Beleuchtungssteuerung oder Ablaufprogramm / Interruttore emettitore da parete per il comando di illuminazione o di scenario / Interruptor emisor de pared para el control de iluminación o de situación / Wyłącznik-nadajnik ścienny do sterowania oświetleniem lub scenariuszami / Wandschakelaar zender voor het verlichtings- of scenariocommando

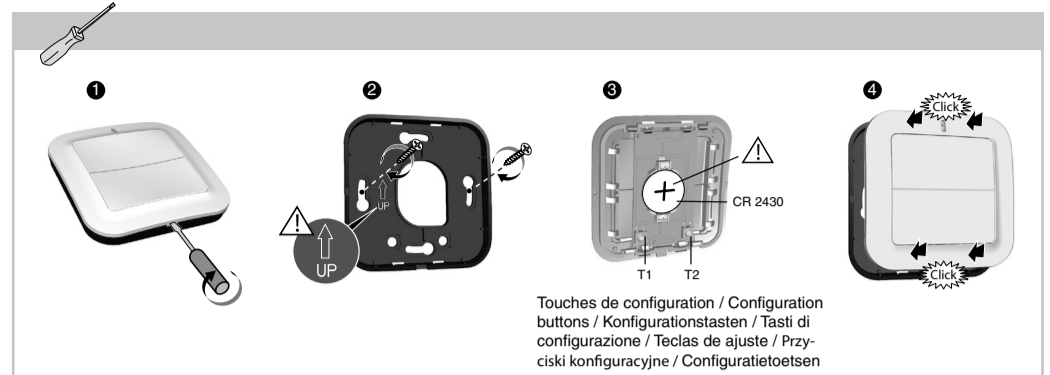

Touchez de configuration / Configuration buttons / Konfigurationstasten / Tasti di configurazione / Teclas de ajuste / Przyciski konfiguracyjne / Configuratie-toetsen

- FR Cet appareil ne doit pas être posé sur une surface métallique.
- EN This unit must not be placed on a metal surface.
- DE Gerät von metallischen Oberflächen fernhalten.
- IT Questo apparecchio non deve essere appoggiato su una superficie metallica.
- ES No se debe colocar este aparato en una superficie de metal.
- PL Nie należy montować tego urządzenia na powierzchniach metalowych.
- NL Dit toestel mag niet op een metalen oppervlak worden geplaatst.

Choix parmi 3 modes de fonctionnement / Choice of 3 operating modes / Wahl zwischen 3 Betriebsarten / Scelta tra 3 modalità di funzionamento / Selección entre 3 modos de funcionamiento / Wybór jednego z 3 trybów działania / Keuze tussen 3 werkingsmodussen

Mode A *	Mode B	Mode C
* Par défaut / By default / Standardeinstellung / Predefinito / Por defecto / Domyślny / Standaard		
FR Mode Marche - Arrêt Commande 2 voies d'éclairage ou d'automatismes	Mode scénario Commande 2 voies pour piloter différents récepteurs simultanément	Mode variation 1 voie de variation d'éclairage
EN On - Off mode 2-channel control of lighting or control systems	Scenario mode 2-channel control to control different receivers simultaneously	Dimmer mode 1 lighting dimmer channel
DE Ein/Aus-Modus Steuerung von 2 Beleuchtungs- oder Hausautomationskanälen	Ablaufprogramm-Modus Steuerung von 2 Kanälen für mehrere Empfänger gleichzeitig	Dimmer-Modus 1 Kanal für Dimmung
IT Modalità On - Off Comando a 2 vie di illuminazione o di automatismi	Modalità scenario Comando a 2 vie per comandare diversi ricevitori simultaneamente	Modalità variazione 1 via di variazione di illuminazione
ES Modo Funcionamiento - Parada Control de 2 vías de iluminación o de automatismos	Modo escenarios Control de 2 vías para manejar diferentes receptores de manera simultánea	Modo variación 1 vía de variación de iluminación
PL Tryb Start - Stop Sterowanie dwukanałowe oświetleniem lub automatyką	Tryb scenariusz Jednoczesne sterowanie dwukanałowe poszczególnymi odbiornikami	Tryb ściemnianie 1 kanał do ściemniania oświetlenia
NL Modus Aan - Uit 2 bedieningskanalen voor verlichting of automatismen	Modus scenario 2 bedieningskanalen om verschillende ontvangers gelijktijdig te besturen	Modus dimmen 1 bedieningskanaal om de verlichting te dimmen
Appuyez successivement sur la touche T2 / Press the T2 button / Drücken Sie mehrmals auf die Taste T2 / Premete ripetutamente il tasto T2 / Pulse simultáneamente la tecla T2 / Naciśnij kilkakrotnie przycisk T2 / Druk opeenvolgend op de toets T2	Le voyant clignote 1 flash / The LED flashes once / Die Kontrollleuchte blinkt ein Mal / La spia lampeggia emettendo 1 flash / El testigo parpadea 1 flash / Lampka miga 1 raz / Het lampje licht eenmaal kort op.	Le voyant clignote 2 flashes / The LED flashes twice / Die Kontrollleuchte blinkt 2 Mal / La spia lampeggia emettendo 2 flash / El testigo parpadea 2 flashes / Lampka miga 2 razy / Het lampje licht tweemaal kort op.
	Le voyant clignote 3 flashes / The LED flashes three times / Die Kontrollleuchte blinkt 3 Mal / La spia lampeggia emettendo 3 flash / El testigo parpadea 3 flashes / Lampka miga 3 razy / Het lampje licht driemaal kort op.	

Association émetteur/récepteur / Transmitter/receiver association / Zuordnung Sender/Empfänger / Associazione emettitore/ricevitore / Asociación emisor/receptor / Przypisanie nadajnik/odbiornik / Koppeling zender/ontvanger

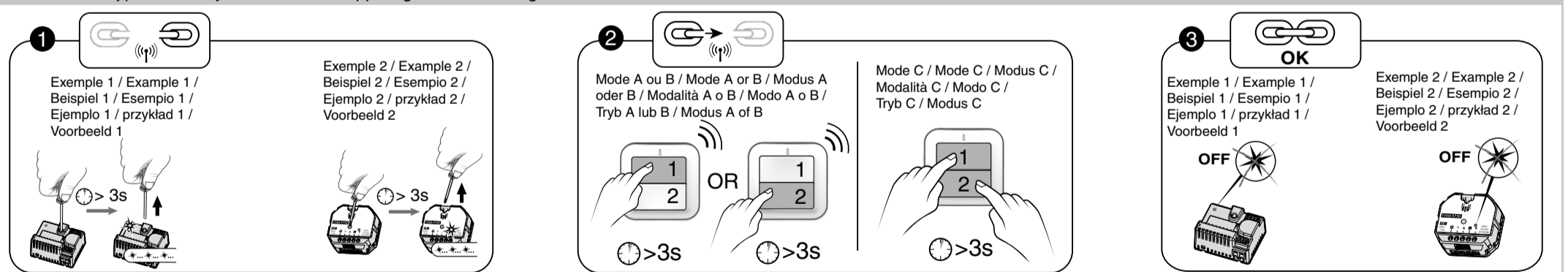

- FR 1 Mettez le récepteur en attente d'association (voir notice du récepteur).
- EN 1 Set the receiver to association wait mode (see receiver operating instructions).
- DE 1 Bringen Sie den Empfänger in den Zuordnungs-Modus (siehe Bedienungsanleitung des Empfängers).
- IT 1 Mettete il ricevitore in attesa di associazione (vedere istruzioni del ricevitore).
- ES 1 Ponga el receptor en modo espera de asociación (ver instrucciones del receptor).
- PL 1 Ustaw odbiornik w trybie oczekiwania na przypisanie (patrz instrukcja odbiornika).
- NL 1 Zet de ontvanger in de koppelingsmodus (zie gebruiksaanwijzing van de ontvanger).
- FR 2 Mode A ou B : Appuyez 3 secondes sur la touche de la voie à effacer (1 ou 2). Mode C : Appuyez simultanément 3 secondes sur les touches 1 et 2.
- EN 2 Mode A or B : Press button 1 for 3 seconds for channel 1 or button 2 for 3 seconds for channel 2. Mode C : Press buttons 1 and 2 simultaneously for 3 seconds.
- DE 2 Modus A oder B : Drücken Sie 3 Sekunden lang die Taste 1 für Kanal 1 oder 3 Sekunden lang die Taste 2 für Kanal 2. Modus C : Drücken Sie 3 Sek. lang gleichzeitig auf die Tasten 1 und 2.
- IT 2 Modalità A o B : Premete per 3 secondi il tasto 1 per la via 1 oppure per 3 secondi il tasto 2 per la via 2. Modalità C : Premete simultaneamente i tasti 1 e 2 per 3 secondi.
- ES 2 Modo A o B : Pulse 3 segundos la tecla 1 para la vía 1 o 3 segundos en la tecla 2 para la vía 2. Modo C : Pulse simultáneamente las teclas 1 y 2 durante 3 segundos.
- PL 2 Tryb A lub B : Przez 3 sekundy przytrzymaj naciśnięty przycisk 1 dla kanału 1 lub przez 3 sekundy przycisk 2 dla kanału 2. Tryb C : Przez 3 sekundy przytrzymaj naciśnięte jednocześnie przyciski 1 i 2.
- NL 2 Modus A of B : Druk gedurende 3 seconden op de toets 1 voor kanaal 1 of 3 seconden op de toets 2 voor kanaal 2. Modus C : Druk gedurende 3 seconden gelijktijdig op de toetsen 1 en 2.
- FR 3 Les produits sont associés.
- EN 3 The products are associated.
- DE 3 Die Geräte sind nun aufeinander eingestellt.
- IT 3 I prodotti sono associati.
- ES 3 Los productos se asociaron.
- PL 3 Produkty zostały przypisane.
- NL 3 De toestellen zijn gekoppeld.

Réglage de la variation (X%)

Appui maintenu /
Press and hold /
Langer Tastendruck /
Pressione mantenuta /
Pulsación larga /
Przytrzymać przez /
Ingedrukt houden

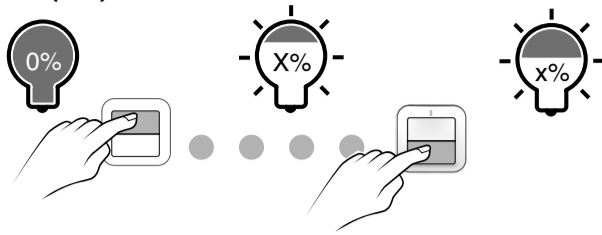

0 -> X% -> 0

Appui bref /
Briefly pressing /
Kurzem Tastendruck /
Pressione breve /
Pulsación corta /
Nacisnąć krótko /
Kort indrukken

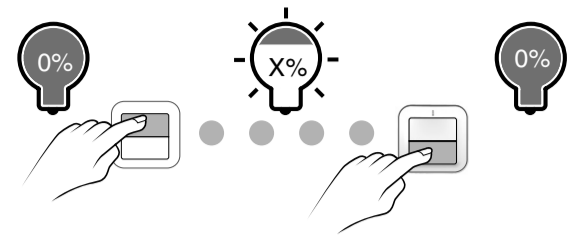

0 -> X% -> 100%

Appui bref /
Briefly pressing /
Kurzem Tastendruck /
Pressione breve /
Pulsación corta /
Nacisnąć krótko /
Kort indrukken

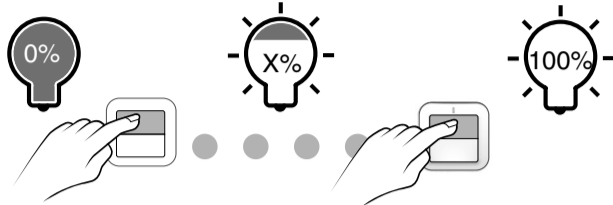

Effacer une association émetteur/récepteur / Removing a transmitter/receiver association / Zuordnung Sender/Empfänger aufheben / Cancellare un'associazione emettitore/ricevitore / Deshacer una asociación emisor/receptor / Usunięcie przypisania nadajnik/odbiornik / Een koppeling zender/ontvanger wisse

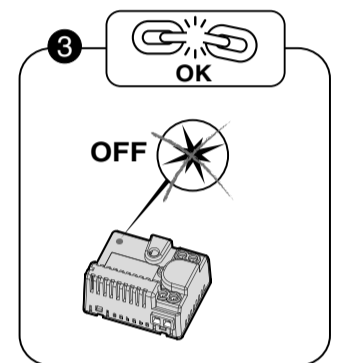
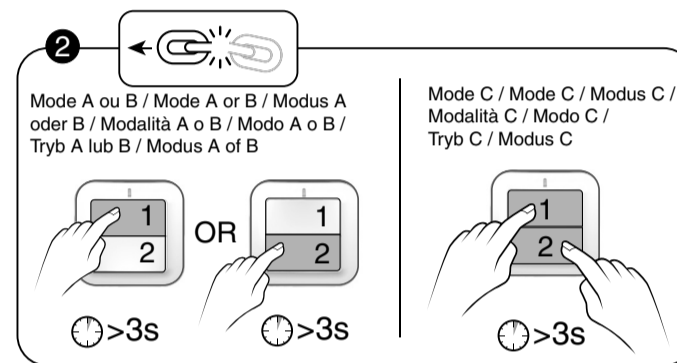
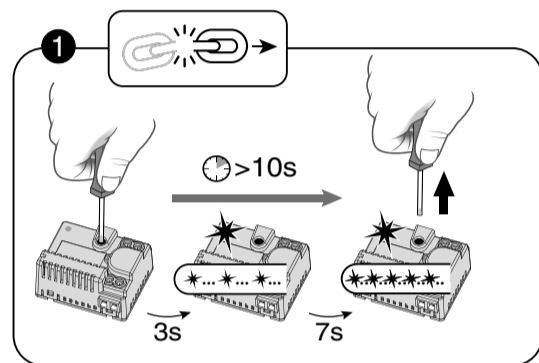

1 Maintenez appuyée ~10 secondes la touche du récepteur :
- après 3 secondes, clignotement lent.
- après 7 secondes, clignotement rapide.
Relâchez.

2 Mode A ou B : Appuyez 3 secondes sur la touche de la voie à effacer (1 ou 2).
Mode C : Appuyez simultanément 3 secondes sur les touches 1 et 2.

3 L'association est effacée.

1 Hold down the receiver button for about 10 seconds :
- slow flashing for 3 seconds.
- fast flashing for 7 seconds.
Release.

2 Mode A or B : Press button 1 for 3 seconds for channel 1 or button 2 for 3 seconds for channel 2.
Mode C : Press buttons 1 and 2 simultaneously for 3 seconds.

3 The association is removed.

1 Halten Sie die Taste des Empfängers ca. 10 Sekunden gedrückt :
- nach 3 Sekunden: langsames Blinken.
- nach 7 Sekunden: schnelles Blinken.
Lassen Sie die Tasten los.

2 Modus A oder B : Drücken Sie 3 Sekunden lang die Taste 1 für Kanal 1 oder 3 Sekunden lang die Taste 2 für Kanal 2.
Modus C : Drücken Sie 3 Sek. lang gleichzeitig auf die Tasten 1 und 2.

3 Die Zuordnung wurde aufgehoben.

1 Mantenete premuto per ~10 secondi il tasto del ricevitore :
- dopo 3 secondi, lampeggiamento lento.
- dopo 7 secondi, lampeggiamento rapido.
Rilasciate.

2 Modalità A o B : Premete per 3 secondi il tasto 1 per la via 1 oppure per 3 secondi il tasto 2 per la via 2.
Modalità C : Premete simultaneamente i tasti 1 e 2 per 3 secondi.

3 L'associazione viene cancellata.

1 Mantenga pulsado ~10 segundos la tecla del receptor :
- después de 3 segundos, parpadeo lento.
- después de 7 segundos, parpadeo rápido.
Deje de pulsar.

2 Modo A o B : Pulse 3 segundos la tecla 1 para la vía 1 o 3 segundos en la tecla 2 para la vía 2.
Modo C : Pulse simultáneamente las teclas 1 y 2 durante 3 segundos.

3 La asociación se deshizo.

1 Przez około 10 sekund przytrzymaj naciśnięty przycisk odbiornika :
- po 3 sekundach wolne miganie.
- po 7 sekundach szybkie miganie.
Puść.

2 Tryb A lub B : Przez 3 sekundy przytrzymaj naciśnięty przycisk 1 dla kanału 1 lub przez 3 sekundy przycisk 2 dla kanału 2.
Tryb C : Przez 3 sekundy przytrzymaj naciśnięte jednocześnie przyciski 1 i 2.

3 Przypisanie zostało usunięte.

1 Houd de toets van de ontvanger ~10 seconden lang ingedrukt :
- na 3 seconden, traag knipperen.
- na 7 seconden, snel knipperen.
Laat de toets los.

2 Modus A of B : Druk gedurende 3 seconden op de toets 1 voor kanaal 1 of 3 seconden op de toets 2 voor kanaal 2.
Modus C : Druk gedurende 3 seconden gelijktijdig op de toetsen 1 en 2.

3 De koppeling is gewist.

Remplacement de la pile / Battery replacement / Auswechseln der Batterie / Sostituzione della pila / Sustitución de la pila / Wymiana baterii / Vervangen van de batterij

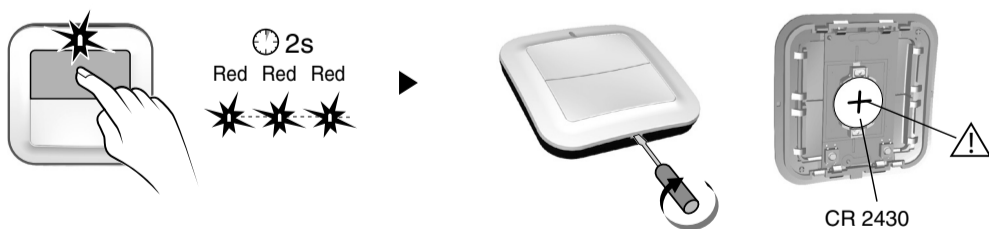

FR Le voyant rouge clignote = Défaut pile

EN The red LED flashes twice = Battery fault

DE Die rote Kontrollleuchte blinkt = Batteriefehler

IT La spia rossa lampeggia = Anomalia pila

ES El indicador rojo parpadea = Defecto de alimentación

PL Miga czerwona lampka = Zużyta bateria

NL Het rode lampje knippert = Defecte batterij



Impossible d'associer l'émetteur avec le récepteur

- Vérifiez que le mode de fonctionnement choisi correspond à la fonction à réaliser.

The transmitter cannot be associated with the receiver

- Check that the selected operating mode matches the function to be used.

Keine Sender-Empfänger-Zuordnung möglich

- Überprüfen Sie, ob der gewählte Betriebsmodus mit der gewünschten Funktion übereinstimmt.

Impossibile associare l'emettitore con il ricevitore

- Verificare che la modalità di funzionamento scelta corrisponda alla funzione da realizzare.

Imposible asociar el emisor con el receptor

- Compruebe que el modo de funcionamiento seleccionado corresponde a la función que desea realizar.

Nie można przypisać nadajnika do odbiornika

- Sprawdź, czy wybrany tryb działania odpowiada danej funkcji.

Onmogelijk om de zender met de ontvanger te koppelen

- Controleer of de gekozen werkingsmodus overeenstemt met de uit te voeren functie.